

Manualul utilizatorului

Soundcore Wakey

Instructiuni de siguranță

- ① Evitați să scăpați boxa.
 - ② Nu dezasamblați.
 - ③ **Nu scufundați în apă.**
 - ④ Acest produs este exclusiv pentru utilizare în interior.
 - ⑤ Produsul nu trebuie expus la picurare sau stropire cu apă.
 - ⑥ Evitați temperaturile extreme.
 - ⑦ Nu utilizați dispozitivul în aer liber în timpul furtunilor.
8. Utilizați cabluri originale sau certificate.
9. Nu utilizați nici un produs de curățare/ulei coroziv pentru curățare.
-

Ce este inclus

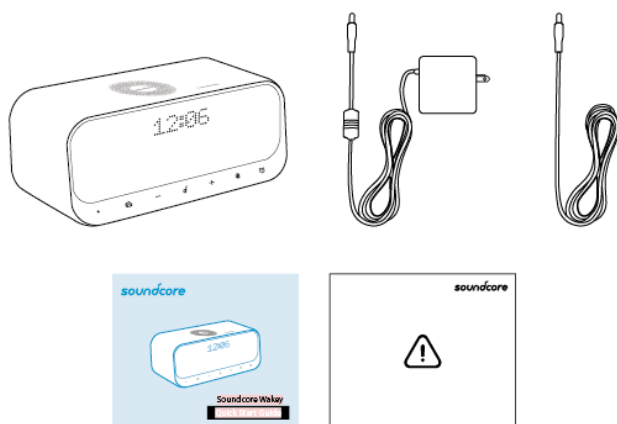

La prima vedere

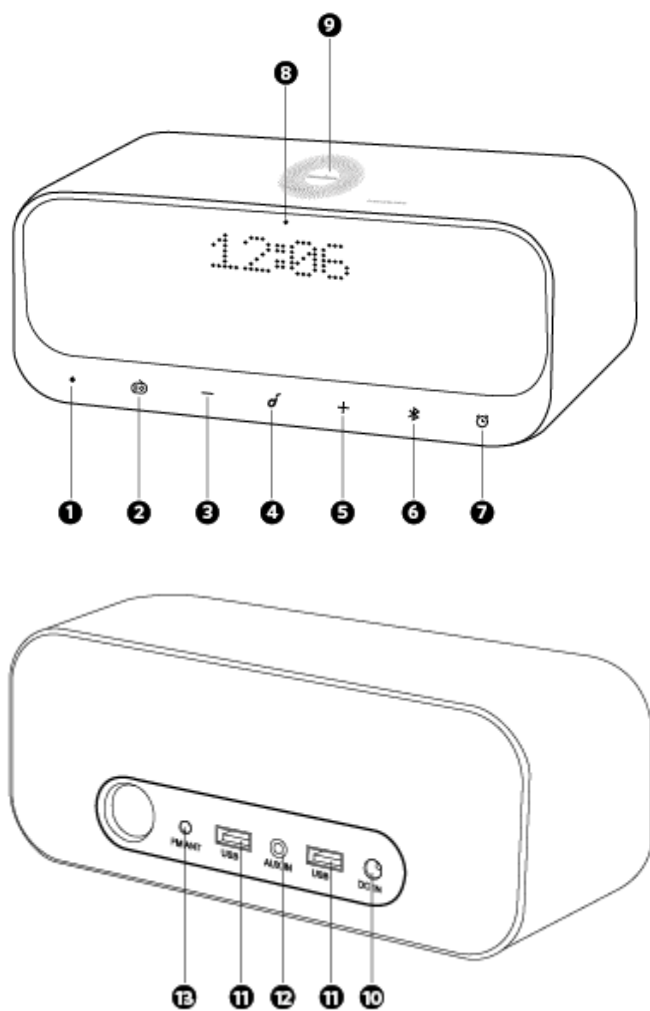

- ① Senzor de lumină
- ② Buton Radio FM
- ③ Buton Volum
- ④ Buton Multi-funcțional
- ⑤ Volum + Buton

- ⑥ Buton Bluetooth / Indicator Bluetooth
 - ⑦ Buton Ceas
 - ⑧ Indicator LED pentru starea încărcării fără fir
 - 9. Zona de încărcare wireless
 - 10. Port DC IN
 - 11. Port USB PowerIQ
 - 12. Port de intrare audio de 3,5 mm
 - 13. Port antenă FM
-

Utilizarea Soundcore Wakey

1. Porniți / Opriți (conectați adaptorul de alimentare și Wakey pornește automat)



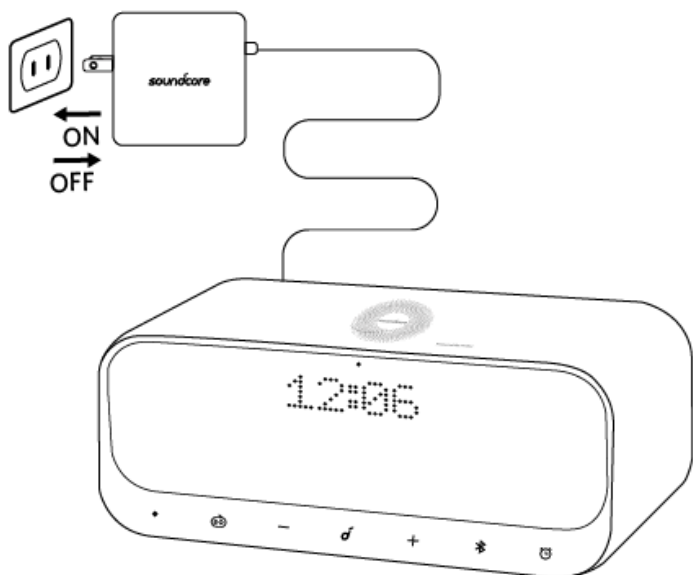

Notă: Descărcați aplicația Soundcore înainte de a începe să utilizați Soundcore Wakey. Ora se va actualiza automat când Soundcore Wakey este adăugat la lista de aplicații.





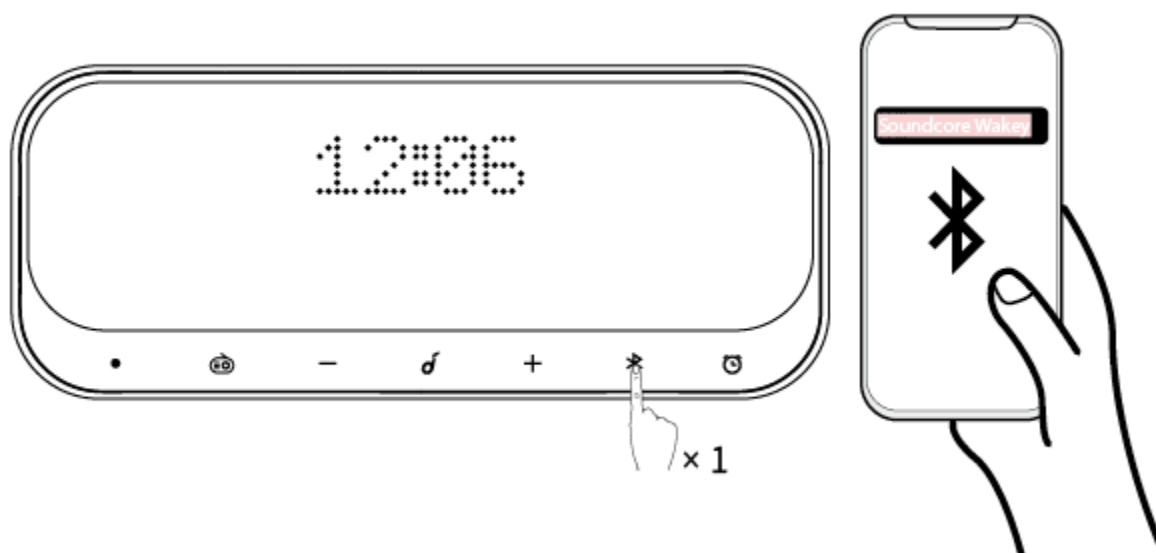

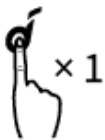

ON	Conectați-vă la alimentare
OFF	Deconectați-vă de la curent

a. Modul Bluetooth

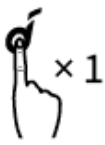
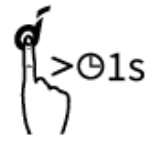

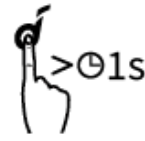

 <p>Alb intermitent</p>	Modul de asociere Bluetooth
 <p>Alb solid</p>	Conectat la un dispozitiv

 <p>Apăsați o dată</p>	Play / Pauză
 <p>Apăsați de 2 ori</p>	Următoarea melodie
 <p>Apăsați o dată</p>	Răspunde/Termină un apel
 <p>Apăsați mai mult de o sec</p>	Respinge apel / Comută între un apel în așteptare și un apel activ
	Opriți apelul curent și răspundeți la apelul primit / Terminați apelul curent și comutați la apelul în așteptare
 <p>Apăsați mai mult de o sec</p>	Comutați sursa audio între difuzor și telefon

	Pune apelul curent în așteptare și răspunde la apelul primit
---	--

	Volum sus/jos
---	---------------

Lumină de afișare a ecranului

 Alb solid	Într-un apel
 Alb intermitent	Apel primit



Când este pornit, Soundcore Wakey se va conecta automat la ultimul dispozitiv conectat dacă este disponibil. Dacă nu, apăsați butonul de asociere Bluetooth pentru a activa modul de asociere.

Pentru a asocia un alt dispozitiv, apăsați și mențineți apăsat butonul Bluetooth timp de 2 secunde pentru a reintra în modul de asociere. Apoi repetați pașii de asociere.

Aveți probleme de conexiune? Eliminați Soundcore Wakey din istoricul Bluetooth al dispozitivului și asigurați-vă că este la mai puțin de 3 metri distanță. Apoi încercați din nou

asocierea. Pentru a obține cea mai bună calitate a sunetului, asigurați-vă că există o linie vizuală clară între dispozitivul conectat și difuzorul dvs.

b. Modul AUX-In

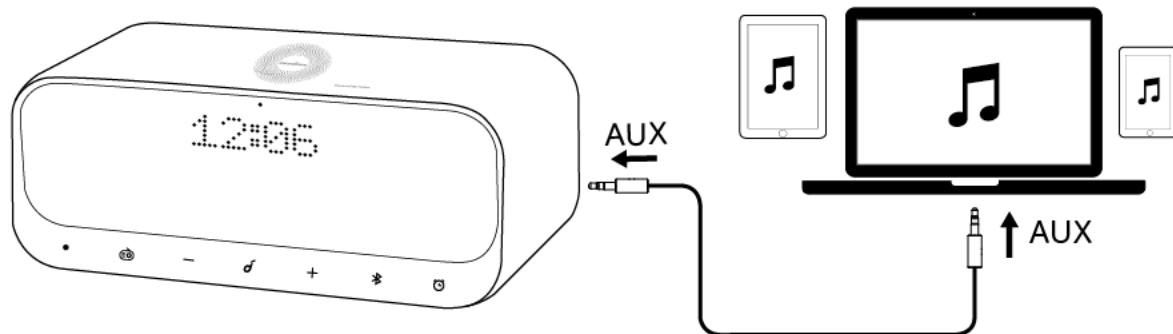

*Cablul SoundLine AUX vândut separat.





Soundcore Wakey va reda muzică prin conexiunea Bluetooth prin conexiunea AUX când ambele sunt conectate.

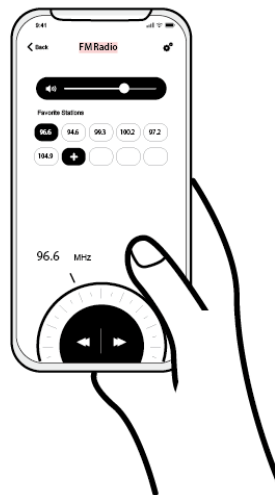
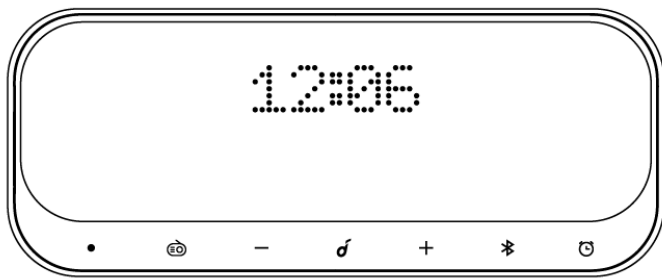

Când utilizați modul AUX, controlați redarea audio prin intermediul dispozitivului conectat.

c. Radio FM

Setați radioul FM în aplicația Soundcore (Radioul FM trebuie utilizat cu cablul de antenă furnizat)



 Alb solid	Radio FM pornit
Oprit	Radio FM oprit

 <p>Apăsați butonul + timp de 2 sec</p>	Schimbați la următorul canal FM (când radioul FM este pornit)
 <p>Apăsați butonul - timp de 2 sec</p>	Schimbați la canalul FM anterior (când radioul FM este pornit)

Notă: Puteți stoca canalele dvs. preferate în folderul de canale FM din aplicația Soundcore. Dacă nu există canale salvate în folderul de canale FM, Wakey va comuta automat la canalul disponibil anterior sau următor.

d. Alarmă Presetată

Setați alarma prestabilită în aplicația Soundcore. Puteți configura alarme în aplicația Soundcore. Când alarma este activată, apăsați orice buton pentru a intra în modul de amânare, apăsați și mențineți apăsat orice buton timp de câteva secunde pentru a anula ceasul alarmă curent.

 Alb solid	Alarma este pornită
Oprit	Alarma este oprită

e. Superior sleep

Această funcție oferă o colecție de sunete din natură pentru a ajuta somnul. Selectați sunetele dorite în aplicația Soundcore. Utilizatorul poate seta cronometrul de numărătoare inversă pentru a controla durata timpului de redare.



1. Adăugați Soundcore Wakey la lista Soundcore App.
2. Accesați pagina Superior Sleep.
3. Urmați instrucțiunile de pe ecran pentru a seta „Cronometrul de repaus” și „Sunet ambiental”.

3. Încărcarea dispozitivelor

Vă puteți încărca telefonul mobil wireless cu Soundcore Wakey.

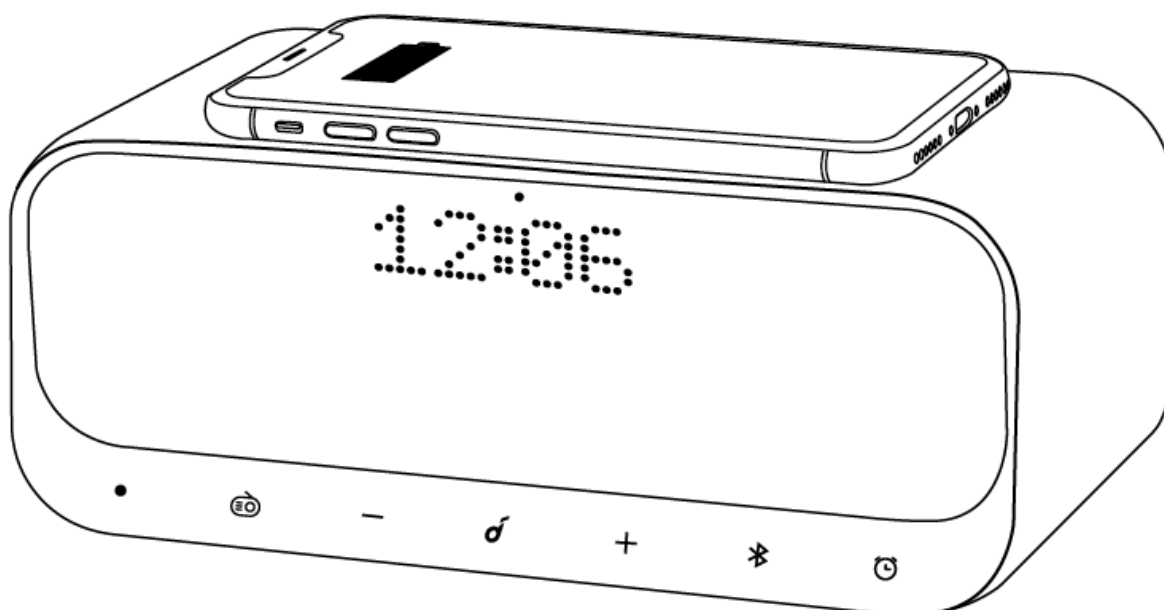
Notă: Încărcarea wireless necesită dispozitive inteligente compatibile.



 Albastru solid	Se încarcă
 Albastru intermitent	Deplasare greșită (în zona de încărcare)

De asemenea, vă puteți încărca celelalte dispozitive prin porturile USB PowerIQ din spatele Soundcore Wakey.

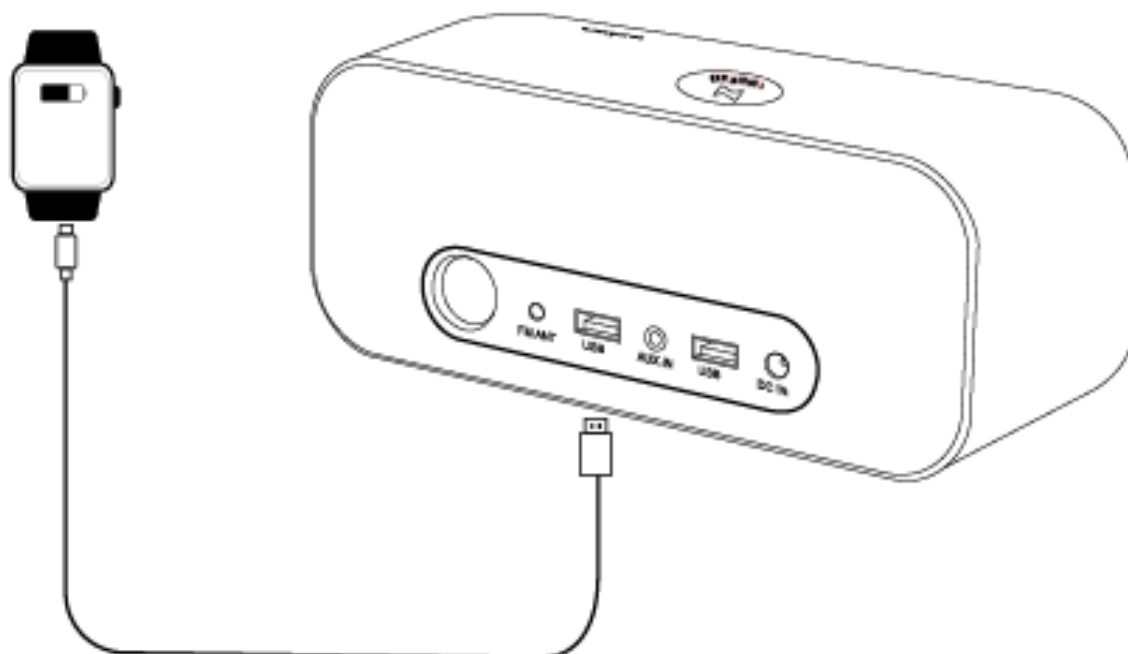

Când nu o utilizați, depozitați boxa într-un loc răcoros.

Declarație FCC

Acest dispozitiv respectă partea 15 din Regulile FCC. Funcționarea este supusă următoarelor două condiții: (1) Acest dispozitiv nu poate provoca interferențe dăunătoare și (2) acest dispozitiv trebuie să accepte orice interferență primită, inclusiv interferențe care pot cauza o funcționare nedorită. .

Avertisment: Schimbările sau modificările neaprobate în mod expres de către partea responsabilă pentru conformitate ar putea anula autoritatea utilizatorului de a opera echipamentul.

Anker Innovations Limited

Camera 1318-19, Hollywood Plaza, 610 Nathan Road, Mongkok, Kowloon, Hong Kong

Specificații

*Specificațiile pot fi modificate fără notificare.

Intrare	15 V = 3 A
Încărcare Wireless	10W (pentru Samsung) 7.5W (pentru iPhone)
Încărcare	5 V = 2 A
Iesire audio	5 W × 2
Mărime	82 x 92 x 200 mm
Greutate (fără cutie)	572 g / 20 oz
Versiunea Bluetooth	V5.0
Gama Bluetooth	20 m / 66 ft

Soundcore App



- Light effect
- Update firmware
- Wave Equalizer
- Stereo or Boost mode
- Rename
- More



Serviciu clienți

Garanție 24 luni

Pentru întrebări frecvente și mai multe informații, vă rugăm să vizitați www.eastcom.ro

Telefon: 0376.448.990

Mail: contact@eastcom.ro,

East Com Trading

parc logistic Terranova, Șoseaua București - Târgoviște nr 12A, Mogoșoaia
de luni până vineri, 9:00-17:00

Facebook: [eastcom.ro](https://www.facebook.com/eastcom.ro)

Instagram: [eastcom_ro](https://www.instagram.com/eastcom_ro)